

# Azure Duschtür Gebrauchsanweisung

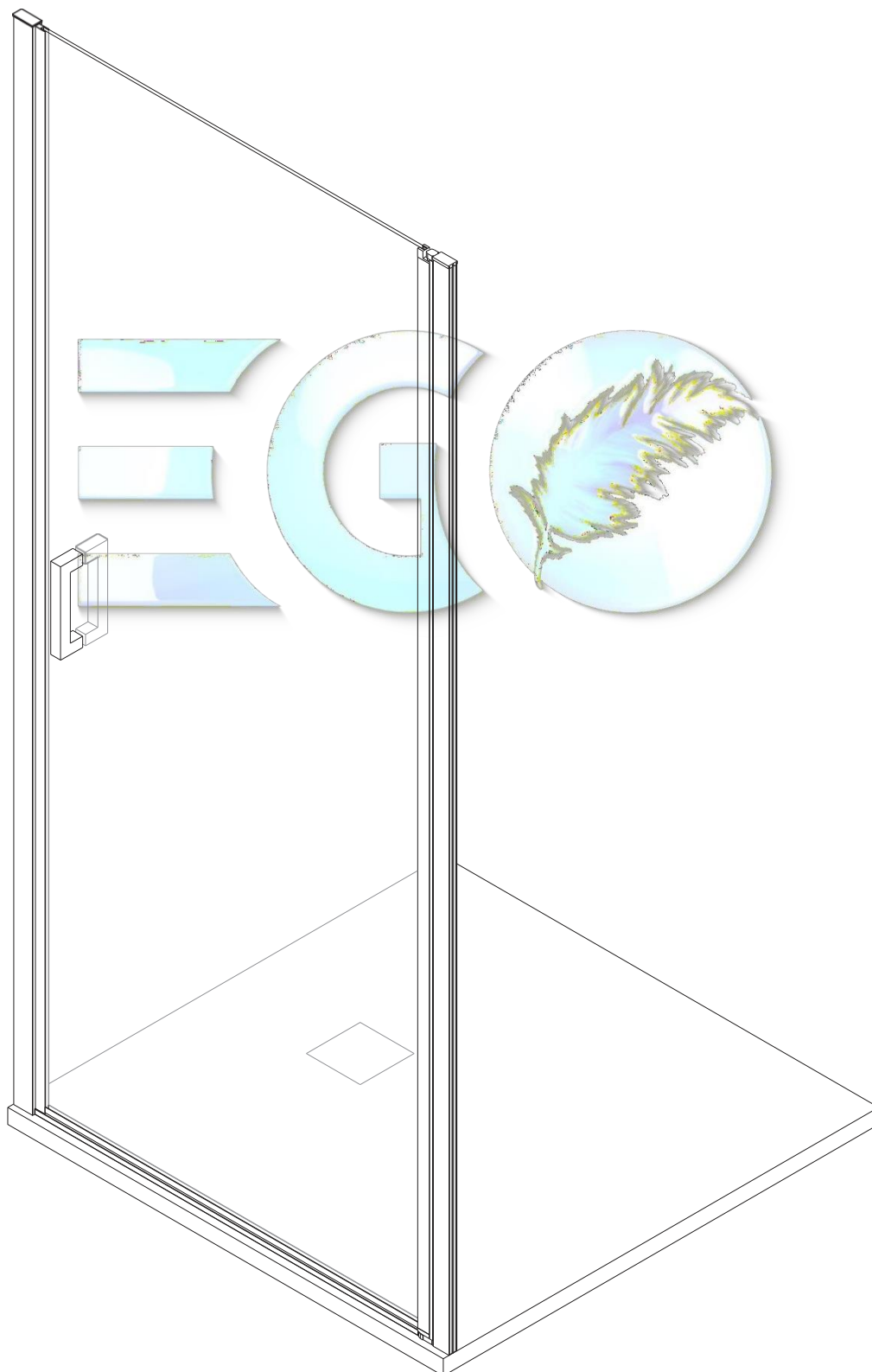

# Inhalt des Produkts

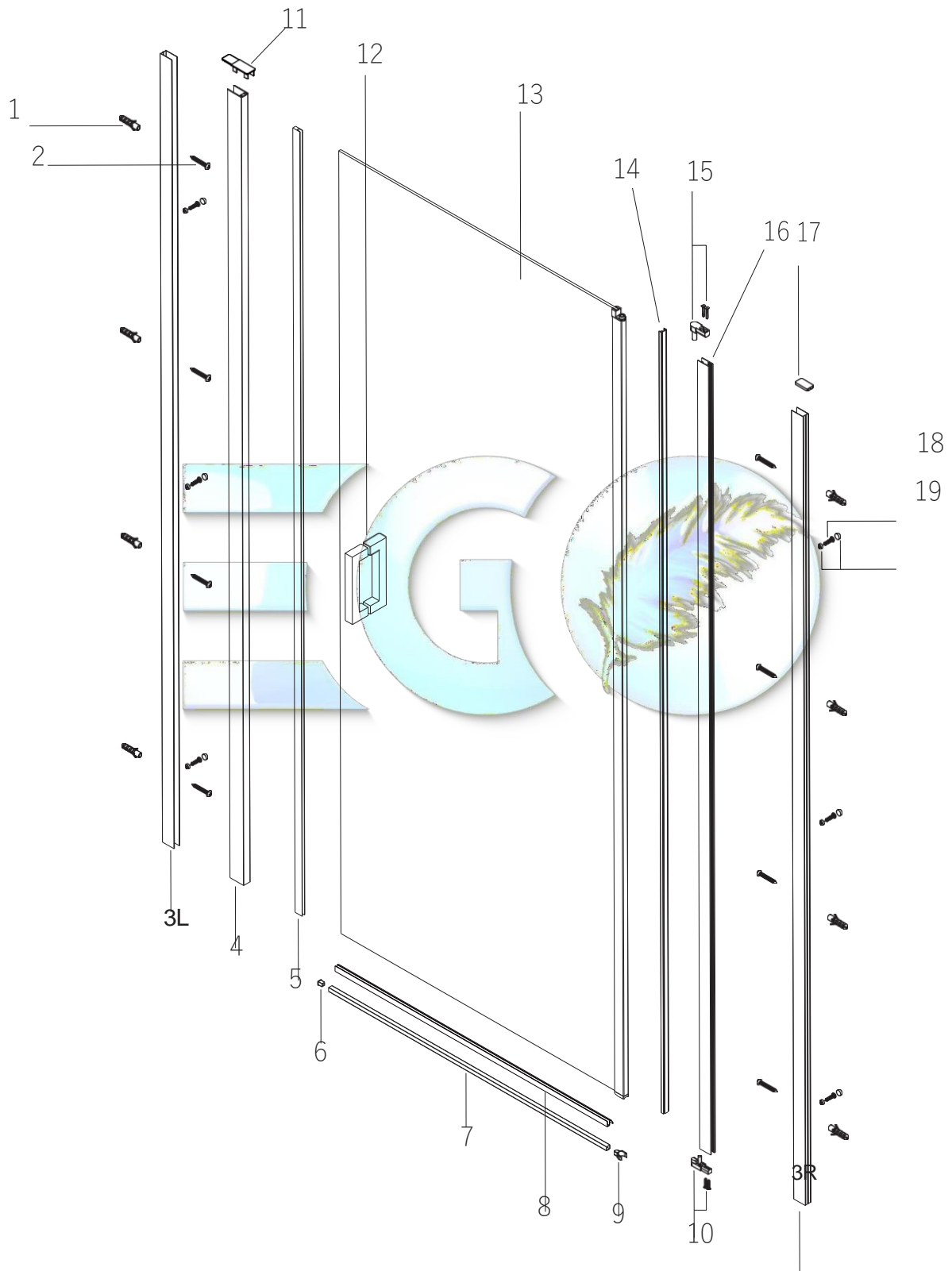

# Inhalt des Produkts

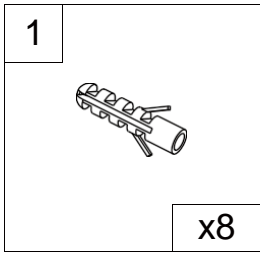

(8Stück)

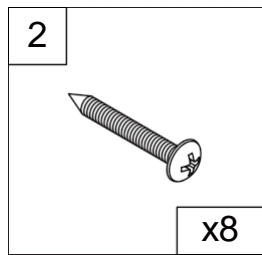

Schraube 4x30mm (8St.)

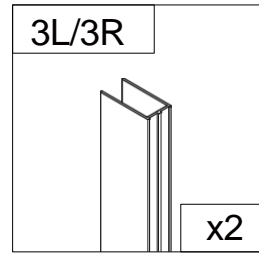

Wandprofil (2 Stck.)

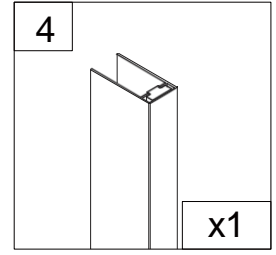

Linkes Türprofil (1Stück)

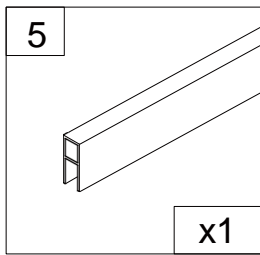

Magnetisches Türprofil (1 Stk.)

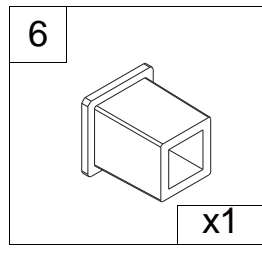

Aluminium-Dekorabdeckung für unteres Profil (1 Stk.)

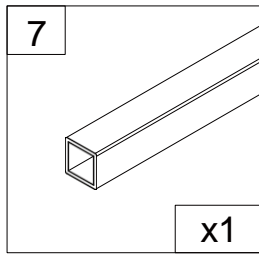

Unteres Aluminiumprofil (1 Stück)

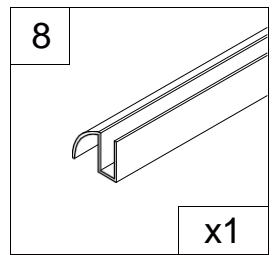

Untere Leckdichtung (1 Stück)

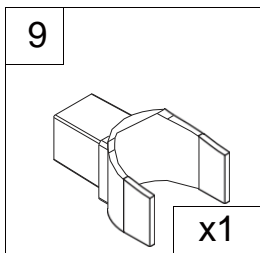

Verbindungsstück zwischen Profil und Dichtung (1St.)

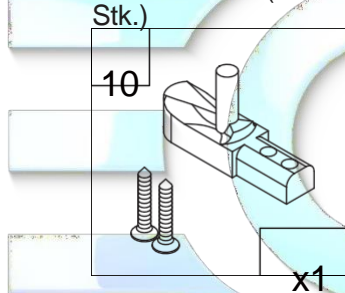

Schwenkbares Stück (niedriges Profil) (1Stück)

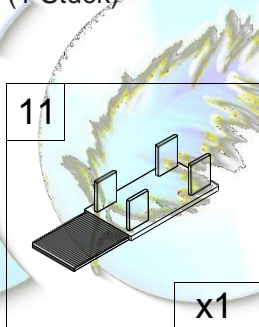

Ornament festes Profil (1Stück)

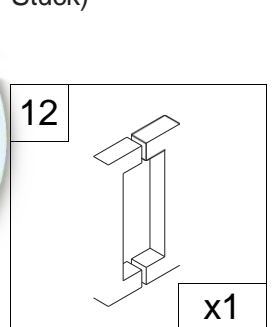

Griffe (1 Stk.)

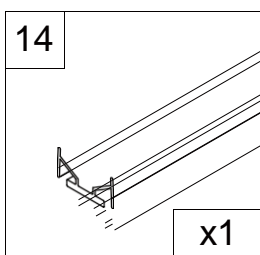

Magnetisches Türprofil (1 Stk.)

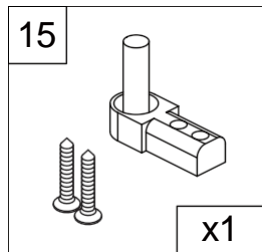

Schwenkbares Teil (oberes Profil) (1Stück)

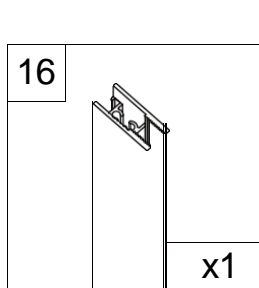

Rechtes Seitenprofil für Glas (1 Stk.)

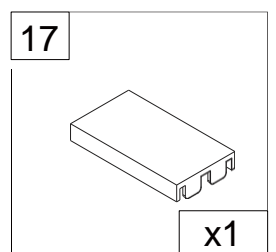

Zierabdeckung oben rechts Profil (1St.)

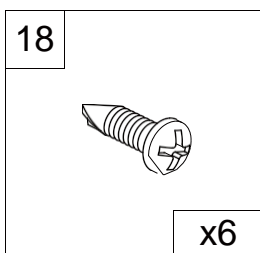

Schraube 3.5x13mm (6Stk)

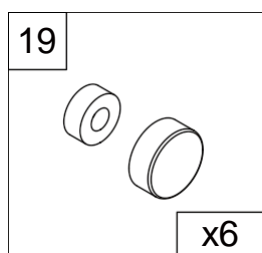

Kunststoffring-Schraubkappe (6 Stck.)

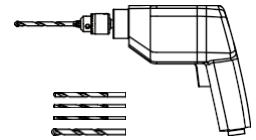
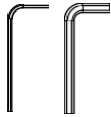
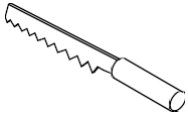
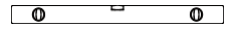
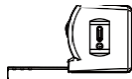
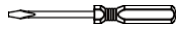
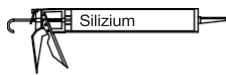

1

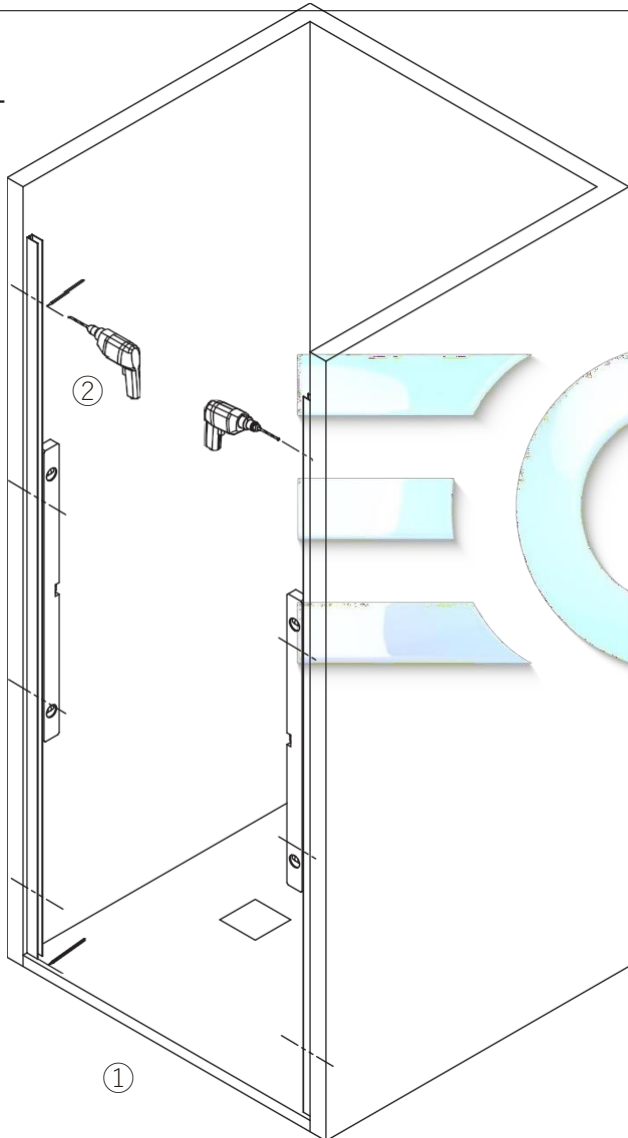

Suchen Sie das Wandprofil für die Schiebetür (3L/3R) und Setzen Sie es senkrecht auf die fertige Wand. Passen Sie das Profil mit einem Bolo an.

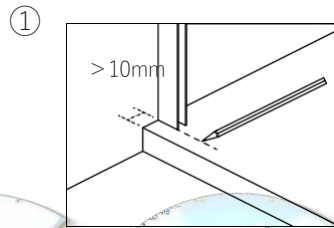

Reservieren Sie einen Abstand von 10 mm vom Rand der Dusche Duschwanne und ziehen Sie eine Markierungslinie. Wandprofil für Glastür (3L/3R) muss montiert werden in einem Abstand von 10 mm von der Kante des Duschwanne.

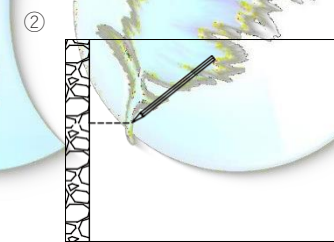

Markieren Sie die Löcher an der Wand.

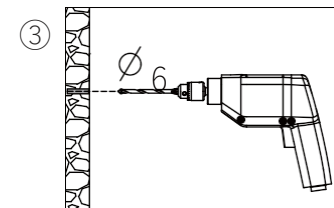

Lochdurchmesser ist 8-- $\varnothing 6$ mm Gemäß der Kennzeichnung.

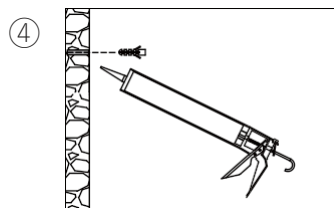

Stecken Sie die Wanddübel (1) in die Löcher und spritzen Sie Silikon ein.

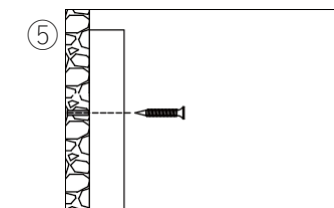

Befestigen Sie das Wandprofil (3L/3R) mit 4x30mm Schrauben (2)

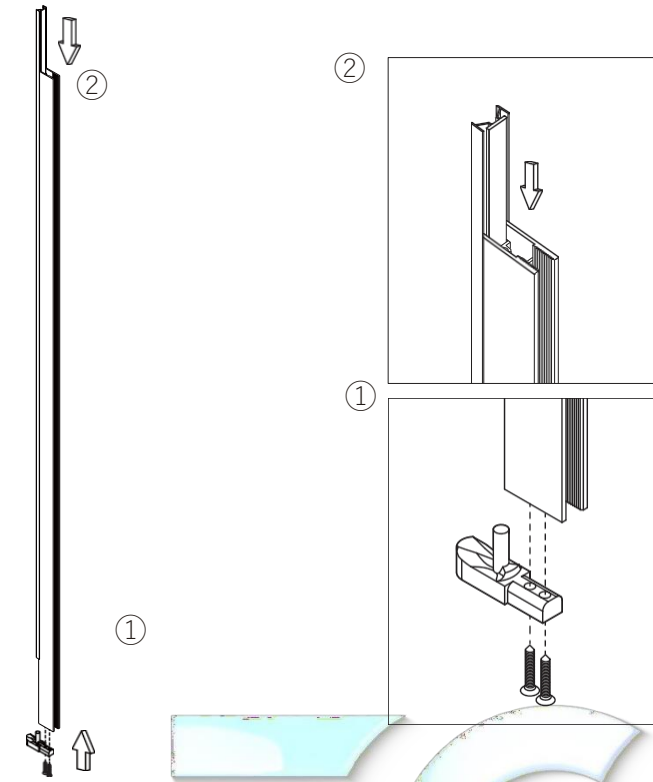

Schieben Sie die gerade Blende für das Glasprofil und die Glastür (14) in die Nut des geraden Glasprofils für die Glastür (1 Stück) (16).

Suchen Sie das gerade Glasprofil (1 St.) (16) der Glastür. Schieben Sie den unteren Drehzapfen (10) in die obere Nut des geraden Glasprofils (1 St.) (16) der Glastür, und befestigen Sie ihn und das Profil mit den Schrauben.

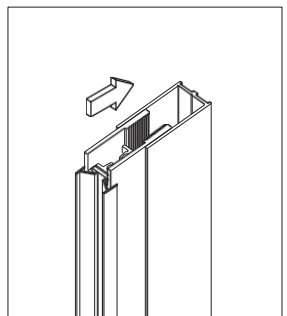
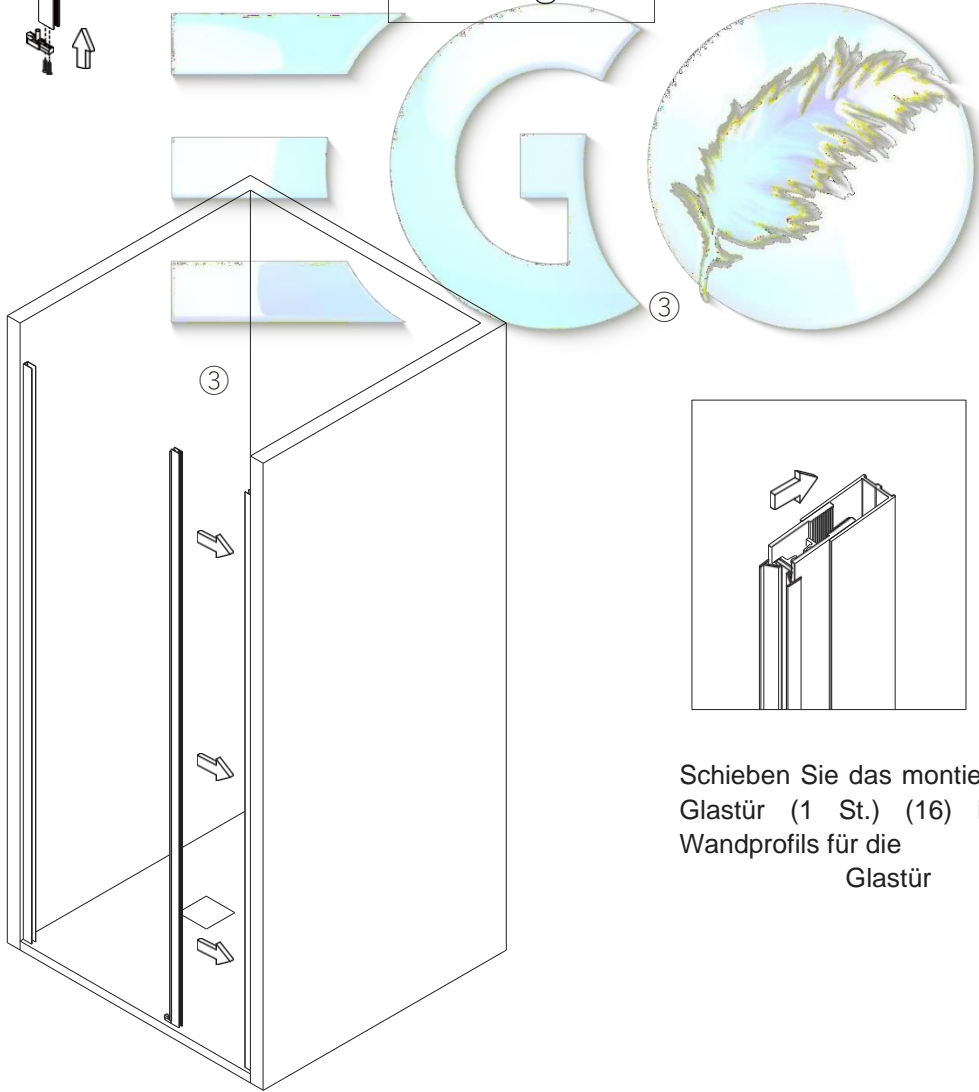

Schieben Sie das montierte gerade Glasprofil für die Glastür (1 St.) (16) in die Nut des geraden Wandprofils für die Tür von Glastür (3R).

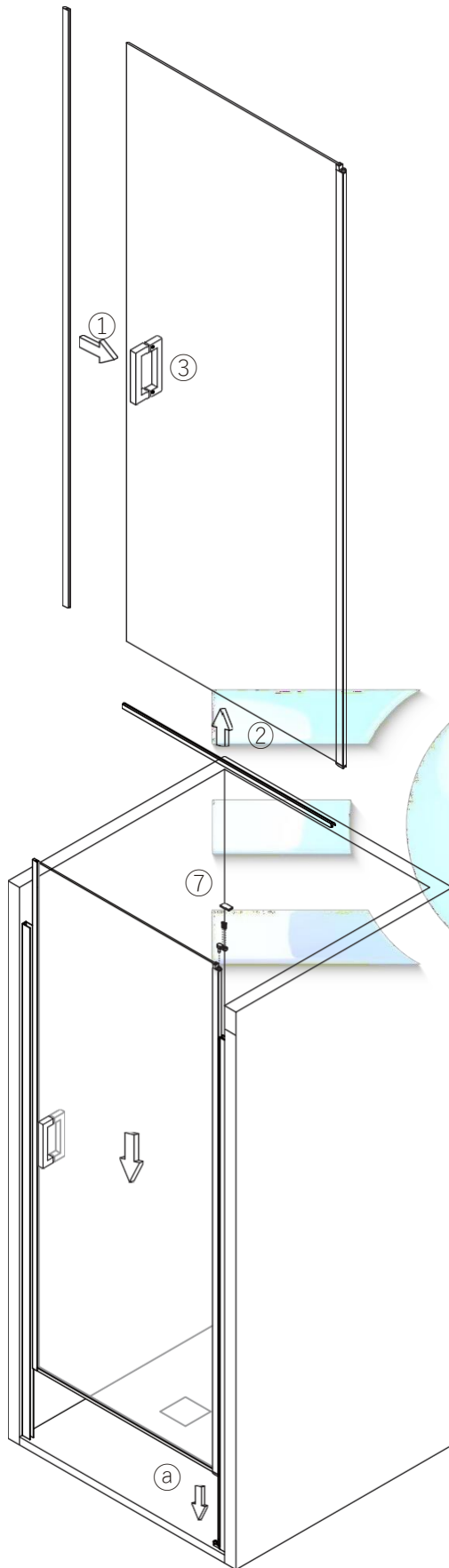

① Verbinden Sie die Glastür (13) mit der linken Magnetdichtung für Glasprofil und Glastür (5)

② Das Bodenprofil gegen Wasser einbauen (8) an der Glastür (13)

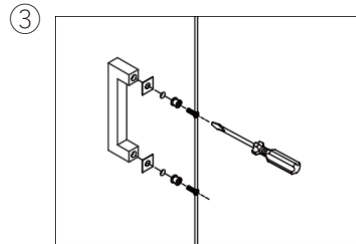

Montieren Sie den Griff (12) an der Außenseite des Glas (13)

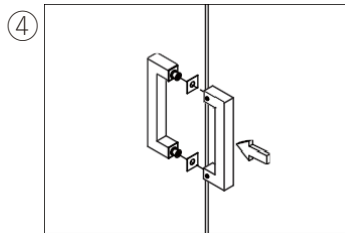

Bringen Sie den Griff (12) im Inneren der Glastür (13) an.

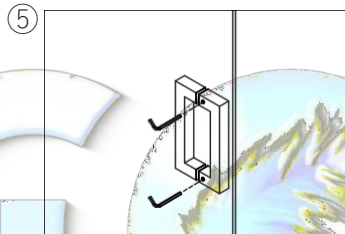

Verwenden Sie einen Imbus, um verbinden Sie die 2 Griffe (12).

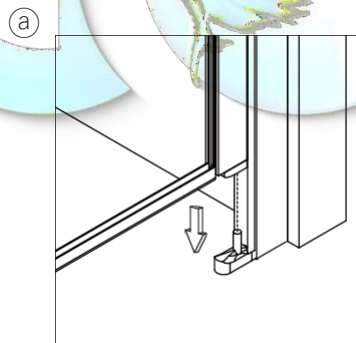

Verbinden Sie die Glastür (13) mit dem unteren Drehteil (10).

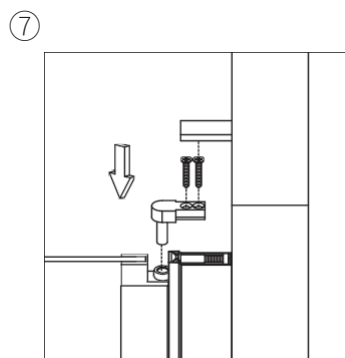

Schieben Sie die obere Schwenkvorrichtung (15) in der oberen Nut des Schwenkbügels des Glasprofil für Glastür (1 Stück) gera  
 (16); dann befestigen Sie es zusammen mit dem Profil  
 mit den Schrauben. Verschrauben Sie dann die Schraubenabdeckungen mit der Zierabdeckschraube für das gerade Wandprofil (17).

4

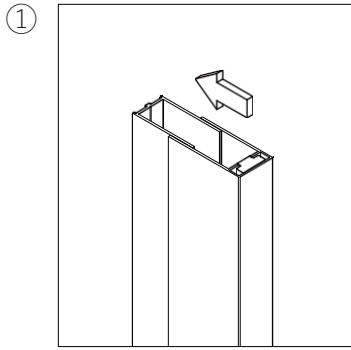

Verbinden Sie das linke Glasprofil für die Glastür (1 Stück) (4) mit dem linken Profil Linkes Wandprofil für Glastür (3L).

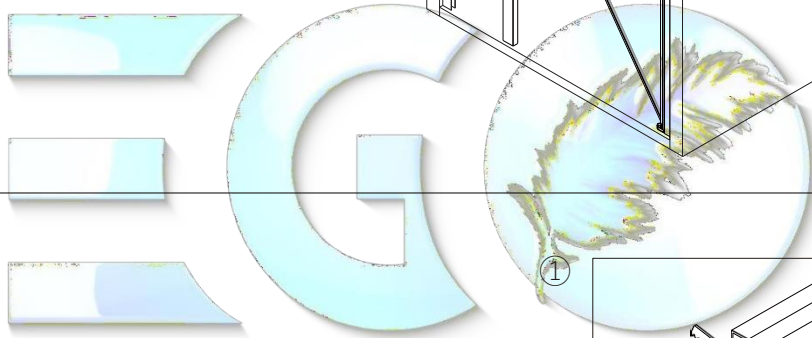
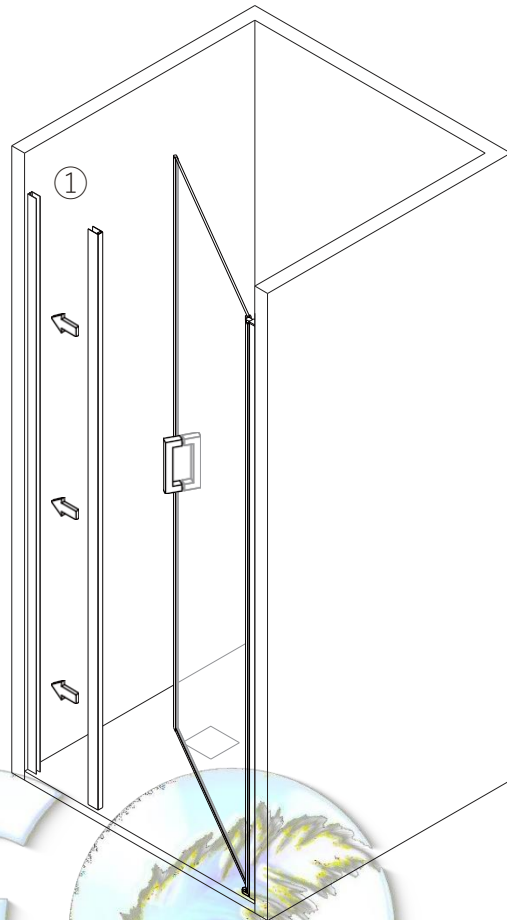

5

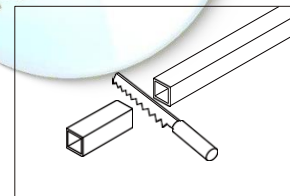

Starkes Aluminiumband schneiden zu Wasser (7) auf die gewünschte Länge.

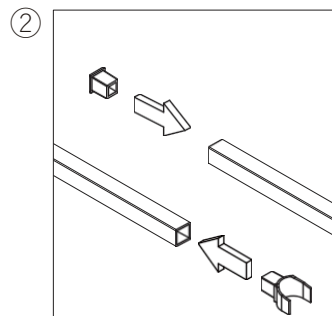
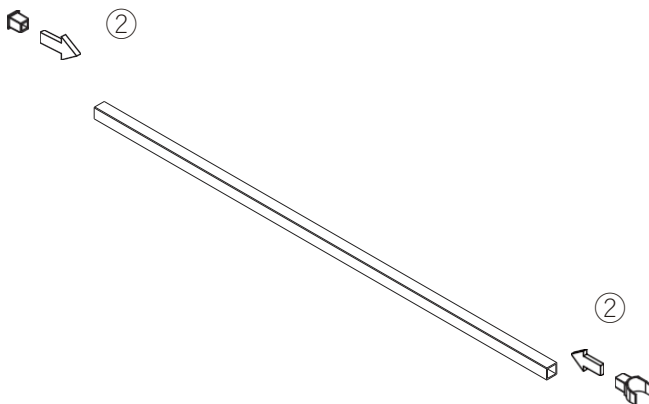

Verbinden Sie die Zierabdeckung für das wasserdichte Aluminiumband (6) und das Verbindungsstück zwischen dem wasserdichten Aluminiumband und der Drehvorrichtung (unten) (9) mit dem wasserdichten Aluminiumband (7) für den ersten Test

6

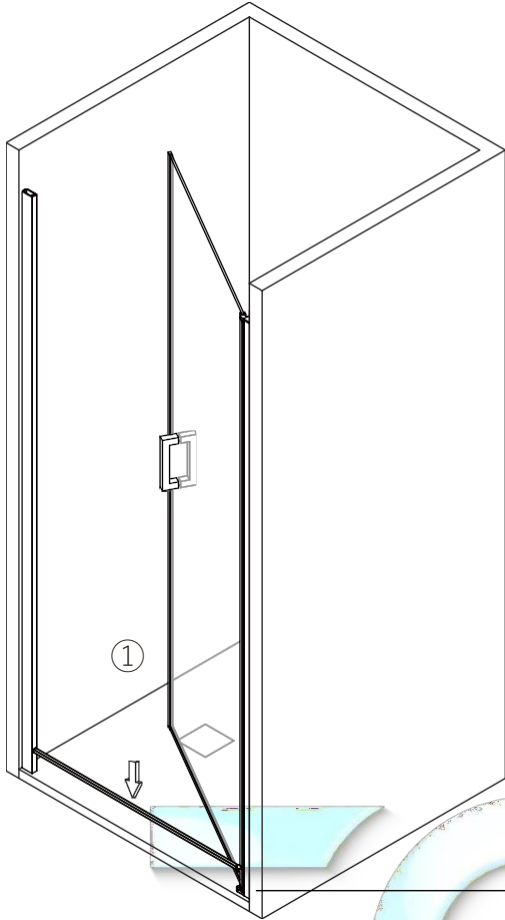

- ① Wasserdichtes Aluminiumband anbringen  
(7) mit Silikon auf dem Boden oder der Duschwanne.

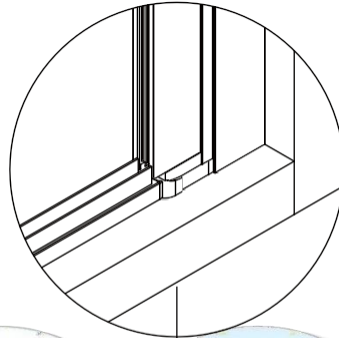

7

③

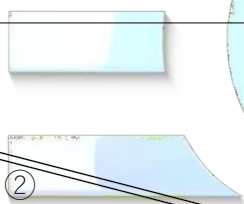

①

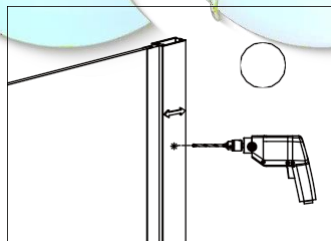

②

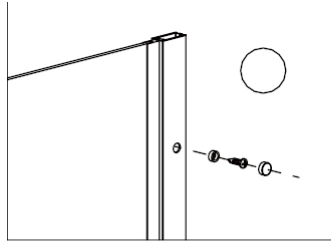

③

Stellen Sie die Breite Ihrer Tür durch Ziehen herausziehen  
linkes Wandprofil für Glastür (3L) und linkes Glasprofil für Glastür (1 St.)

(4) Falls für Ihre Türgröße erforderlich. Prüfen Sie nochmals, ob Sie genügend Platz zwischen der Glastür (13) und dem linken Wandprofil und der Glastürprofileiste (5) haben. Bohren Sie dann Löcher (6--  $\phi$  6 mm) in das linke Glasprofil für Glastür (1 Stück) (4) durch linkes Wandprofil für Glastür (3L).

Befestigen Sie das linke Wandprofil für die Glastür (3L) und linkes Glasprofil für Glastür (1 St.) (4) mit 3,5x13mm Schrauben (18).

Decken Sie die Schraubenpositionen mit der Schraubenabdeckung ab. mit Kunststoffring (19).

x6



Schneiden Sie das vertikale Standardprofil zu (11) auf die gewünschte Länge, dann mit dem linken Wandprofil für Glastür (3L) einbauen.

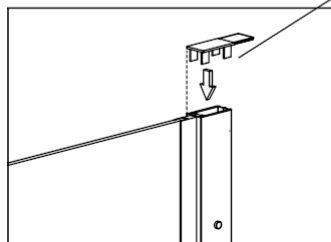
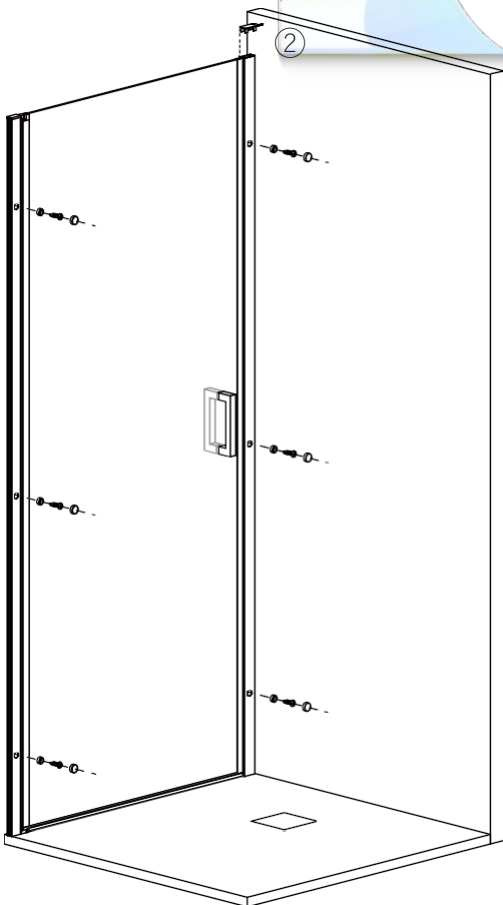



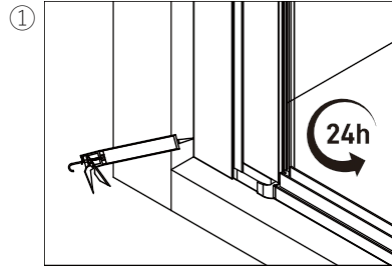
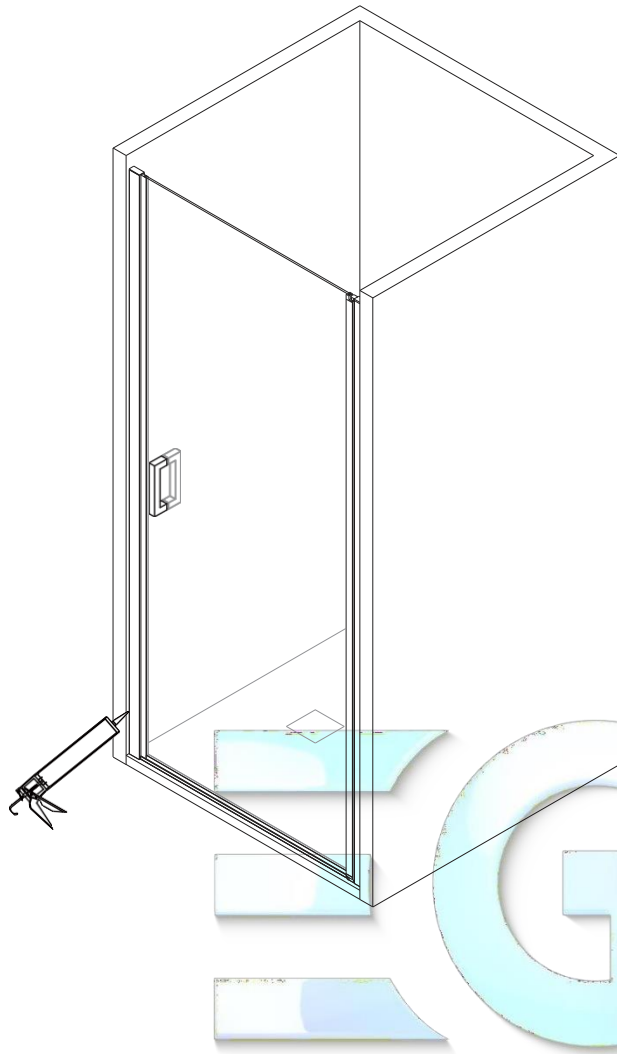

Bringen Sie das Silikon zwischen der Wand/Duschwanne und dem Glastür-Wandprofil (3L/3R) an. 24 Stunden lang trocknen lassen.

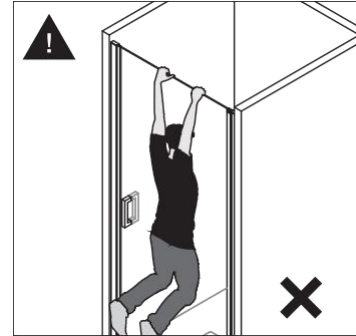

Üben Sie während des Einbaus und der Benutzung keinen übermäßigen Druck auf das Glas aus. Hängen Sie nicht den gesamten Glaskörper auf, da sonst die gesamte Duschkabine zerbrechen kann, was zu Produktschäden und Verletzungen führen kann.